

MORA

MORA KS 100 M, KS 110 M

CZ / 2012 07 01 / 386953

MORA



KOMBINOVANÝ SPORÁK

CZ

INFORMAČNÍ LIST		
Výrobce	MORA	
MODEL	KS 100 M	KS 110 M
A – Úspornější B C D E F G – Méně úsporná	B	B
Spotřeba energie (KWh) <input type="checkbox"/>	0,94	0,94
Čas na upečení při standardní zátěži (min)	54,9	54,9
Spotřeba energie (KWh) <input type="checkbox"/> / <input type="checkbox"/>		
Čas na upečení při standardní zátěži (min)		
Využitelný objem trouby	49	49
Velikost trouby		
MALÁ		
STŘEDNÍ	←	←
VELKÁ		
Hlučnost (dB)		
Nejmenší spotřeba energie (stanby) (W)		
Plocha největšího plechu na pečení (cm ²)	1230	

MORA MORAVIA, s.r.o., Hlubočky – Mariánské Údolí, Česká republika

SAP 386953cs

Vážený zákazníku,
zakoupil jste si výrobek z naší nové řady kombinovaných sporáků. Je naším přáním, aby Vám náš výrobek dobře sloužil. Doporučujeme Vám prostudovat tento návod a výrobek obsluhovat podle pokynů.

DŮLEŽITÉ INFORMACE, POKYNY A DOPORUČENÍ

- Tento spotřebič není připojen na zařízení pro odvádění spalin. Spotřebič musí být instalován a připojen podle platných montážních předpisů. Zvláštní pozornost je třeba věnovat příslušným požadavkům ustanoveným na větrání místnosti.
- Zkontrolujte, zda údaje uvedené na typovém štítku souhlasí s napětím Vaší rozvodné sítě, druhem a tlakem plynu. Před instalováním zkontrolujte, zda přípojovací napětí el. sítě a místní podmínky rozvodu plyného paliva (vlastnosti paliva a přetlak paliva) a nastavení spotřebiče jsou shodné. Nastavení tohoto spotřebiče je uvedeno na štítku (nebo na výrobním štítku).
- Výrobek je zkompletován a seřizen na zemní plyn G 20 / 20 mbar.
- Instalaci, veškeré opravy, seřízení, úpravy, zásahy do spotřebiče a případnou přestavbu sporáku na jiný druh plynu smí provádět pouze osoby k této činnosti oprávněné.
- Provedení instalace sporáku a případnou přestavbu sporáku na jiný druh plynu si nechte potvrdit v záručním listu. Bez tohoto potvrzení nelze uplatňovat nárok na záruční opravu.
- **UPOZORNĚNÍ:** Tento spotřebič je určen pouze pro přípravu pokrmů. Nesmí se používat pro jiné účely, např. pro vytápění místnosti. V případě užití spotřebiče k jinému účelu, může dojít snadno k jeho poškození jeho nadměrným tepelným zatěžováním a vzniká riziko životu nebezpečného zvýšení koncentrace spalin. Na závady vzniklé nesprávným používáním sporáku se nevztahuje záruka.
- Je-li sporák vybaven příklopem vařidlové desky, nezavírejte příklop sporáku pokud jsou vařidlové hořáky teplé.
- Není přípustné dávat do blízkosti vařidlových hořáků, topných těles pečící trouby a do odkládacího prostoru sporáku žádné hořlavé látky.
- Není-li sporák v provozu, dbejte na to, aby byly všechny jeho spínače vypnuty.
- **Doporučení!** Jednou za dva roky požádejte oprávněnou opravářskou firmu o překontrolování funkce sporáku a provedení odborné údržby. Tím předejdete případným poruchám a prodloužíte životnost sporáku.
- Při zjištění zápachu plynu uzavřete kohout přívodu plynu před spotřebičem a vyvětrejte místnost. Spotřebič je možno používat až po zjištění příčiny úniku plynu, jejím odstranění (firmou k této činnosti odborně způsobilou a oprávněnou).
- Při čištění a opravách musí být přívodní šňůra vytažena ze zásuvky.
- Při používání varného spotřebiče na plyná paliva se v místnosti, kde je spotřebič instalován vytváří teplo, vlhko a spaliny. Zajistěte dostatečné větrání v místnosti, zejména, je-li spotřebič v činnosti, udržujte otvory pro přirozené větrání otevřené nebo instalujte mechanické odvětrávací zařízení (odsavač par s odtahem vyústěným mimo místnost). Intenzivní a dlouhodobý provoz spotřebiče může vyžadovat dodatečné větrání, například otevření okna nebo účinnější větrání, například zvýšením výkonu odsávacího ventilátoru.
- Pro spotřebič je nutné zajistit min. přísun vzduchu 2 m³/hod. na každý kW příkonu.
- Zkoušení těsnosti spotřebiče nebo vyhledávání místa úniku plynu otevřeným ohněm je zakázáno.
- Při zjištění závady na plynové či elektrické části spotřebiče neopravujte tuto sami, ale odstavte spotřebič mimo provoz a o opravu požádejte oprávněnou osobu k této činnosti způsobilou.
- Při nepřítomnosti obsluhy delší než 3 dny uzavřete kohout přívodu plynu před spotřebičem. Pokud je spotřebič mimo provoz déle než 3 měsíce, doporučujeme přezkoušet všechny uživatelské funkce spotřebiče.
- Při změně prostředí, pro které je spotřebič určen, kdy by mohlo vzniknout přechodné nebezpečí požáru nebo výbuchu (například při lepení linolea, PVC, při práci s nátěrovými hmotami a podobně) musí být spotřebič, včas před vznikem nebezpečí, vyřazen z provozu.
- Upozorňujeme, že na sporák a do vzdálenosti menší než je jeho bezpečná vzdálenost, nesmějí být kladeny předměty z hořlavých hmot (nejmenší vzdálenost spotřebiče od hořlavých hmot ve směru hlavního sálání je 750 mm a v ostatních směrech 100 mm).
- V případě nedodržení závazných pokynů a doporučení uvedených v tomto návodu neodpovídá výrobce za případnou způsobenou škodu a zranění osob.
- Příslušenství, na kterém se projeví jeho opotřebením nebo manipulací poškození povrchové úpravy, případně jiné defekty, nepoužívejte.
- Výrobce nedoporučuje používání jakýchkoli doplňkových zařízení pro zabránění uhasnutí plamene vařidlových hořáků případně zvýšení jejich účinnosti.
- K čištění sporáku nepoužívejte parní čistič.
- **Tento spotřebič není určen pro používání osobami (včetně dětí), jimž fyzická, smyslová nebo mentální neschopnost či nedostatek zkušeností a znalostí zabraňuje v bezpečném používání spotřebiče, pokud na ně nebude dohlíženo nebo pokud nebyly instruovány ohledně použití spotřebiče osobou zodpovědnou za jejich bezpečnost. Na děti by se mělo dohlížet, aby se zajistilo, že si nebudou se spotřebičem hrát.**
- **VÝSTRAHA:** Spotřebič a jeho přístupné části se při používání stávají horkými. Pozornost by se měla věnovat tomu, aby se zabránilo dotyku topných článků. Musí se zabránit v přístupu dětem mladším 8 let, nejsou-li trvale pod dozorem.

- Tento spotřebič mohou používat děti ve věku 8 let a starší a osoby se sníženými fyzickými či mentálními schopnostmi nebo nedostatkem zkušeností a znalostí, pokud jsou pod dozorem nebo byly poučeny o používání spotřebiče bezpečným způsobem a rozumí případným nebezpečím. Děti si se spotřebičem nesmějí hrát. Čištění a údržbu prováděnou uživatelem nesmějí provádět děti bez dozoru.

POKYNY PRO POUŽÍVÁNÍ SKLENĚNÉHO PŘÍKLOPU – VÍKA

POZOR!
Skleněná víka mohou při zahřátí prasknout. Před uzavřením víka zhasněte všechna vařidla.



Víko nesklápět, je-li hořák zapálen!

- U sporáku vybaveného skleněným příklopem – víkem, dodržujte následující zásady, kterými zabráníte poškození nebo rozbití skla příklopu.
- Neuvádějte do činnosti vařidla při zavřeném příklopu.
- Zavřený příklop nepoužívejte jako pracovní a odkládací plochu. Při vaření dbejte, aby se nádoby nedotýkaly skla příklopu.
- Příklop otevírejte řádně až do koncové polohy.
- Při uzavírání příklop přidržíte až do zavřeného stavu.
- Případné znečištění odstraňte pokud možno ihned po skončení vaření a vychladnutí příklopu.
- Při čištění nepoužívejte abrazivní prostředky, které by poškozovaly povrch skla a barvu.

OVLÁDACÍ PANEL SPORÁKU

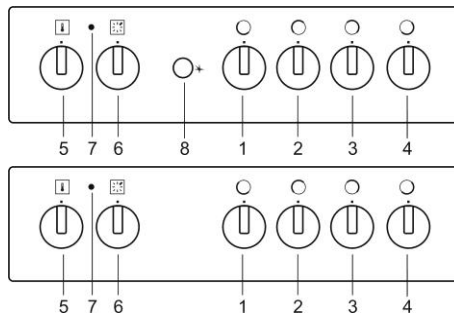

1. Ovládací knoflík levého předního hořáku
2. Ovládací knoflík levého zadního hořáku
3. Ovládací knoflík pravého zadního hořáku
4. Ovládací knoflík pravého předního hořáku
5. Termostat
6. Přepínač funkcí trouby
7. Signální svítidlo termostatu
8. Spínač vysokonapětového zapalování

POKYNY PRO PRVNÍ POUŽITÍ SPORÁKU

- Před použitím je nutno ze sporáku odstranit všechny obalový materiál. Různé části a komponenty obalu jsou recyklovatelné. Nakládejte s nimi dle platných předpisů a národních vyhlášek.
- Před použitím **je nutno** sporák (včetně trouby) a příslušenství vyčistit.
- Po vysušení vyčištěných povrchů zapněte hlavní vypínač a proveďte činnosti dle dalších pokynů.
- Upozorňujeme, že není dovoleno čistit a demontovat jiné části sporáku, než je uvedeno v kapitole čištění.

TROUBA

Knoflík přepínače funkcí trouby přepněte do funkce „horní a dolní topné těleso“. Na termostatu nastavte 250° C a troubu nechte v činnosti při zavřených dvířkách po dobu 1 hodiny. Zajistěte řádné větrání místnosti. Tímto procesem dojde k odstranění konzervace a pachů trouby před prvním pečením.

OBSLUHA SPORÁKU

UPOZORNĚNÍ:

- Sporák mohou obsluhovat v souladu s tímto návodem pouze dospělé osoby. Není přípustné, aby v místnosti, kde je sporák instalován, byly ponechány děti bez dozoru. Elektroplynový sporák je spotřebič, jehož provoz vyžaduje neustálý dozor.
- Pečící plech do drážek smí být zatížen hmotností max. 3kg. Rošt s umístěným pekáčem nebo pečícím plechem smí být zatížen hmotností max. 7kg.
- Pečící plechy a pekáče nejsou určeny pro dlouhodobé skladování potravin (déle než 48 hod.). Pro delší skladování, pokrm přemístěte do vhodných nádob.



ZAPÁLENÍ HOŘÁKŮ VAŘIDLOVÉ DESKY

Otočte knoflíkem doleva až do polohy „maximální příkon“ a zapalte plyn zápalkou nebo jiným zapalovačem.

ZAPÁLENÍ HOŘÁKŮ VYSOKONAPĚTOVÝM ZAPALOVÁNÍM

Lehce zatlačte na knoflík a otáčejte doleva až do polohy „maximální příkon“. Druhou rukou stiskněte spínač vysokonapětového zapalování a přidržte, dokud jiskra nezapálí hořák.

POZNÁMKA:

Montáž výškové stavitelnosti (šroubů) není podmínkou, pokud výška a ustavení spotřebiče vyhovuje bez plastových šroubů.

UPOZORNĚNÍ:

Výrobce si vyhrazuje právo drobných změn návodu, vyplývajících z inovačních nebo technologických změn výrobku, které nemají vliv na funkci výrobku.

TECHNICKÉ ÚDAJE		
Kombinovaný sporák	KS 100 M	KS 110 M
Rozměry		
Výška / šířka / hloubka (mm)	850 / 500 / 605	
Vařidlová deska - plynové hořáky		
Levý přední (kW)	1,00	1,00
Levý zadní (kW)	1,75	1,75
Pravý zadní (kW)	2,70	2,70
Pravý přední (kW)	1,75	1,75
Trouba		
Horní topné těleso (kW)	0,75	0,75
Spodní topné těleso (kW)	1,10	1,10
Grilovací topné těleso (kW)		
Kruhové topné těleso (kW)		
Osvětlení (W)	25	
Ventilátor (W)		
Min. / max teplota v troubě	50 / 250° C	
Elektrické napětí	230 V ~	
Celkový el. příkon (kW)	1,90	1,90
Celkový příkon plyn (kW)	7,20	7,20
Nastaveno na plyn	G 20 – 20 mbar	
Připojení na plynové vedení	ISO 228-1/ G ½	
Kategorie spotřebiče	II 2H3B/P	

PŘÍSLUŠENSTVÍ	KS 100 M	KS 110 M
Rošt	+	+
Pekáč		
Plech na pečení		
Sada šroubů výškové stavitelnosti	+	+

PŘÍSLUŠENSTVÍ NA OBJEDNÁVKU	OBJEDNÁVKOVÉ ČÍSLO	PŘÍSLUŠENSTVÍ NA OBJEDNÁVKU	OBJEDNÁVKOVÉ ČÍSLO
Příklop vařidlové desky skleněný - bílý	SAP 254207	Příklop vařidlové desky lakovaný - bílý	SAP 254190
Příklop vařidlové desky skleněný - hnědý	SAP 254222	Příklop vařidlové desky lakovaný - hnědý	SAP 254204

PŘIPOJENÍ NA ROZVOD PROPAN-BUTANU G 30

- Na koncovku plynového vedení sporáku G 1/2" je nutno namontovat adaptér pro připojení hadice propan-butanu.
- Pokud je sporák připojen na propan-butanovou láhev do hmotnosti náplně 10kg, doporučujeme umístění této láhve uvnitř kuchyně dle ČSN 38 6460 v bezpečné vzdálenosti od zdroje tepla, aby povrchová teplota láhve nepřekročila 40° C.

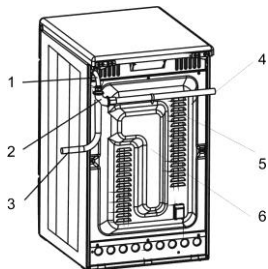

1. Koncovka přívodu plynu
2. Koleno
3. Plynová hadice (připojení zprava)
4. Plynová hadice (připojení zleva)
5. Upínací páska
6. Zadní kryt sporáku

UPOZORNĚNÍ:

Při manipulaci s plynovým vedením sporáku (např. připojování k rozvodu plynu, plynové pružné hadici), použijte vždy klíč k přidržení koncovky plynového vedení sporáku, aby nedošlo k jeho deformaci.

PŘIPOJENÍ SPORÁKU K ELEKTRICKÉ SÍTI

Pro připojení k elektrické síti je sporák opatřen přívodní šňůrou s vidlicí s ochranným kontaktem. U sporáků, jejichž jmenovitý příkon převyšuje 2 kW, doporučujeme připojení na samostatný zásuvkový obvod, jištěný jističem proudem 16 A - požadavek ČSN 332130. Sporák musí být připojen tak, aby byl umožněn přístup k elektrické zásuvce. Poškozená síťová šňůra musí být nahrazena šňůrou s odizolovanými zpevněnými konci stejného provedení.

Náhradu smí provést pouze oprávněná kvalifikovaná osoba.

INSTALACE SPORÁKU

UPOZORNĚNÍ:

Při instalaci sporáku dbejte toho, aby se elektrická přívodní šňůra nedotýkala horkých částí sporáku (komínku trouby na zadní straně sporáku a spodní část vařidlové desky). Působením tepla by mohlo dojít k poškození izolace šňůry.

Elektroplynový sporák je tepelný spotřebič, jehož instalace a umístění musí odpovídat ČSN 06 1008, ČSN 73 0823, ČSN 33 2180.

SEŘÍZENÍ VAŘIDLOVÝCH HOŘÁKŮ

SEŘÍZENÍ „SPORO“ PŘÍKONU

Před seřizováním odpojte sporák od elektrické sítě. Minimální příkon plynu je správný, když vnitřní kužel plamene dosahuje výšky od 3 do 4 mm. V opačném případě, po odstranění knoflíku kohoutu, zašroubováním nebo vyšroubováním šroubu C se zmenšuje nebo zvětšuje plamen.

Regulace musí být provedena v poloze kohoutu na minimum. Pro nastavení spora příkonu na PB zašroubojte šroub C do koncové polohy.

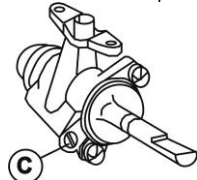

Hořák	Malý	Střední	Velký
Příkon (kW)	1,0	1,75	2,70
Zemní plyn (G 20) přetlak 20 mbar			
Půměr trysky (mm)	0,77	1,01	1,22
Propan-butan (G 30) přetlak 30 mbar			
Půměr trysky (mm)	0,50	0,66	0,83

PŘESTAVBA SPORÁKU NA JINÝ DRUH PLYNU

Přestavbu sporáku na jiný druh plynu, než na který byl vyroben, smí provádět pouze oprávněná osoba. Přestavbovou sadu lze dokoupit ve značkových prodejnách a servisech, případně u smluvních gesci. při přestavbě je nutno provést:

- výměnu trysek všech hořáků
- seřízení „sporo“ příkonu
- seřízení, eventuálně výměna regulátoru tlaku plynu, pokud je na přívodním potrubí instalován
- původní štítek nastavení nahradit novým štítkem nastavení dodaným s tryskami
- potvrdit přestavbu v záručním listě.

VÝŠKOVÁ STAVITELNOST SPORÁKU

Ustavení sporáku tak, aby vařidlová deska byla ve vodorovné poloze, případně úpravu jeho výšky, lze provést pomocí 4 stavěcích šroubů, které jsou součástí příslušenství spotřebiče.

- nakloňte sporák na boční hranu
- našroubojte plastové šrouby zespu do předního a zadního otvoru příčky na jedné straně
- sporák nakloňte na opačnou stranu a šrouby našroubojte do otvorů na druhé straně sporáku
- srovnání sporáku a další regulaci provádějte pomocí šroubováku z odkládacího prostoru sporáku.

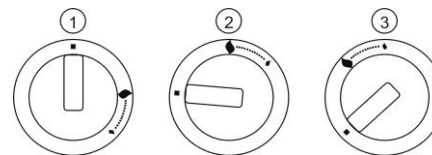

1. Vypnuto
2. Maximální příkon
3. Sporo

ZHASNUTÍ VAŘIDLOVÝCH HOŘÁKŮ

Otočte příslušným knoflíkem do polohy „vypnuto“. Zkontrolujete, zda plamen zhasne.

Nezavírejte příklop vařidlové desky, pokud jsou vařidlové hořáky teplé.

VAŘENÍ

Pro dokonalé (ekonomické) využití plynu používejte tyto doporučené průměry nádob: pro malý hořák od Ø120 do Ø 160 mm, střední hořák od Ø 160 do Ø 220 mm, velký hořák od Ø 220 do Ø 280 mm. Příkon hořáků je možno regulovat kohoutem v rozmezí poloh „maximální příkon“ a „sporo“. Po uvedení pokrmu do varu snižte příkon na hodnotu, která ještě postačí k udržení varu.

PEČÍCÍ TROUBA VNITŘNÍ PROSTOR TROUBY

Trouba je v provedení s rovnými stěnami trouby a bočními závěsnými rošty pro zasunutí příslušenství (rošt trouby, pečící plech) nebo v provedení s prolisovanými boky a se třemi drážkami pro zasunutí příslušenství (rošt trouby, pečící plech).

ZAPNUTÍ A VYPNUTÍ PROVOZU TROUBY

Knoflíkem přepínače funkcí trouby zvolte požadovanou funkci trouby. Knoflíkem je možno otáčet oběma směry. Nastavení teploty lze měnit otočením knoflíku termostatu směrem doprava v rozsahu 50-250 °C. Otáčením zpět se nastavená teplota snižuje.

Při násilném přetočení nulové polohy dojde k poškození termostatu!

VÝSTRAHA:

Přístupné části spotřebiče se mohou při používání stát horkými. Zabraňte v přístupu malým dětem.

VKLÁDÁNÍ ROŠTU DO TROUBY

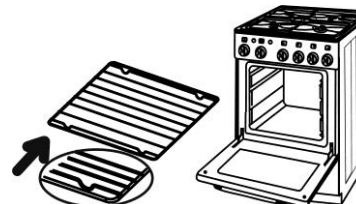

UPOZORNĚNÍ:

Nepokrývejte dno trouby alobalem, nepokládejte přímo na dno trouby plech, pekáč, nádobu s potravinou ani potravinu samotnou. Příkrytí způsobuje místní přehřívání dna trouby a povrch dna trouby se může tímto jednáním nezvratně poškodit.

FUNKCE TROUBY

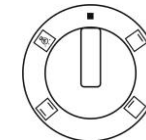

Osvětlení trouby, které svítí při nastavení všech funkcí trouby.



Statický ohřev trouby pomocí horního topného tělesa a dolního topného tělesa. Termostat lze nastavit na teplotu v rozsahu 50 – 250° C.



Ohřev trouby pouze dolním topným tělesem. Teplota je předáváno přirozenou konvekcí, termostat lze nastavit na teplotu v rozsahu 50 – 250 °C.

Doporučení: Tato funkce je vhodná pro dokončení pečení těch pokrmů, které vyžadují větší teplotu ze spodu.



Ohřev trouby pouze horním topným tělesem. Teplota je předáváno přirozenou konvekcí, termostat lze nastavit na teplotu v rozsahu 50 – 250° C.

DOPORUČENÍ A RADY

Pro orientaci uvádíme doporučené teploty prostoru trouby pro typické úpravy pokrmů.

- 50 – 70° C - sušení
- 80 - 100° C – sterilování
- 130 - 150° C - dušení
- 180 - 220° C - pečení těsta
- 220 - 250° C - pečení masa

Přesnou hodnotu teplot je nutné pro každý druh pokrmu a způsob pečení odzkoušet. Před vložením pokrmu je nutno pečící troubu v některých případech předehřát. Pokud není zvolené teploty dosaženo, signální světlo termostatu svítí. Při dosažení zvolené teploty signální světlo termostatu zhasne.

Rošt trouby, plech na pečení nebo pekáč, zasuněte nejlépe do druhé drážky od spodu v bočních stěnách pečící trouby. Dvířka trouby v průběhu pečení pokud možno neotvírejte. Narušujete tím tepelný režim pečící trouby, prodlužujete dobu pečení a pokrm se může připalovat.

ČIŠTĚNÍ A ÚDRŽBA SPORÁKU

Při čištění a údržbě sporáku dodržujte zásady:

- Všechny knoflíky nastavte do polohy „VYPNUTO“
- Odpojte spotřebič od elektrické sítě vytažením zástrčky ze zásuvky nebo vypněte hlavní vypínač.
- Vyčkejte, až bude sporák vychladlý.



POVRCH SPORÁKU

Čistěte vlhkou houbou se saponátem. Mastné skvrny odstraníte teplou vodou a speciálním čistícím prostředkem na smalt. Nikdy nečistěte smaltované povrchy brusnými (abrazivními) prostředky, které způsobí neodstranitelné poškození smaltu.

VAŘIDLOVÁ DESKA

Vyjměte vařidlové mřížky a omyjte je samostatně, nebo je vložte do myčky nádobí. Po umytí je umístěte zpět do prolisu vařidlové desky. Hořáky (víčko, rozdělovač) vyjměte z vařidlové desky pohybem vzhůru a nechte je odmočit po dobu 10 minut v teplé vodě se saponátem. Po omytí je pečlivě osušte a zkontrolujte, že všechny zářezy hořáku jsou čisté. Hořák vraťte zpět do hořákové misky.

UPOZORNĚNÍ:

Rozdělovače jsou vyráběny z hliníkové slitiny a nedoporučujeme jejich čištění v myčce.

TROUBA

- Troubu čistěte saponátem nebo speciálním prostředkem na čištění trub. Nečistoty namočte, narušte kartáčem a setřete hadrem. Připečené zbytky neodstraňujte ostrými kovovými předměty.
- Příslušenství trouby umyjte houbou pomocí saponátu nebo použijte myčku nádobí (rošt, pekáč atd.).
- Nepoužívejte hrubé abrazivní čistící prostředky nebo ostré kovové škrabky pro čištění skel dvířek trouby, protože mohou poškrábat povrch, což může mít za následek rozbití skla.

VÝMĚNA ŽÁROVKY PEČÍCÍ TROUBY

- nastavte všechny ovládací knoflíky na „vypnuto“ a odpojte spotřebič od elektrické sítě vytažením zástrčky ze zásuvky nebo vypněte hlavní vypínač.
- vyšroubujte skleněný kryt žárovky v pečící troubě otáčením vlevo
- vyšroubujte vadnou žárovku, vložte a zašroubujte novou žárovku, namontujte skleněný kryt žárovky

POZNÁMKA:

Pro osvětlení je nutno použít pouze žárovku T 300°C, E 14, 230 V~, 25 W.

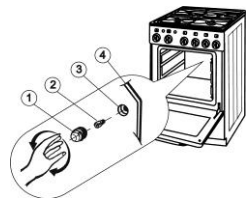

1. Skleněný kryt
2. Žárovka
3. Objímka
4. Zadní stěna trouby

VÝSTRAHA:

Zajistěte, aby byl spotřebič před výměnou žárovky vypnut, aby se zabránilo možnosti úrazu elektrickým proudem.

REKLAMACE

Vyskytne-li se v záruční době na sporáku závada, neopravujte ji sami. Reklamací uplatňujte v prodejně, ve které jste sporák zakoupili, u značkového servisu, nebo u servisních gesčí. Při podávání reklamací se řiďte textem Záručních podmínek. Bez předložení řádně vyplněného Záručního listu je reklamacie neplatná.

ZPŮSOBY VYUŽITÍ A LIKVIDACE OBALŮ



MORA MORAVIA, s.r.o. se zapojila do integrovaného systému sběru komunálního odpadu ve spolupráci s firmou EKO-KOM, a. s. Sběr obalů uložených na sběrných místech ve Vaší obci zaručuje jejich recyklaci.

LIKVIDACE SPOTŘEBIČE PO UKONČENÍ ŽIVOTNOSTI



Tento spotřebič je označen v souladu s evropskou směrnicí 2002/96/EG o nakládání s použitými elektrickými a elektronickými zařízeními (waste electrical and electronic equipment - WEEE). Tato směrnice stanoví jednotný evropský (EU) rámec pro zpětný odběr a recyklování použitých zařízení. Spotřebič obsahuje hodnotné materiály, které by měly být opětovně využity. Spotřebič odevzdejte do sběrných surovin nebo na místo určené obcí k ukládání odpadu.

PŘEDPIS PRO INSTALACI A SEŘÍZENÍ

- Instalaci je nutno provést v souladu s platnými národními normami a předpisy.
- Instalaci sporáku smí provádět pouze oprávněná osoba k této činnosti odborně způsobilá. Oprávněná osoba je povinna ustavit sporák tak, aby vařidlová deska byla ve vodorovné poloze, připojit jej k rozvodu plynu, na elektrickou rozvodnou síť a překontrolovat jeho funkce. Instalace sporáku musí být potvrzena v záručním listu.
- Tento výrobek není vybaven zařízením, které zamezuje nebezpečnému hromadění nespáleného paliva v prostoru spotřebiče. V důsledku toho je možné jej instalovat pouze do prostoru, s dostatečnou výměnou vzduchu - nejméně 80 m³/h. Přičemž výměnou vzduchu se rozumí situace, kdy vzduch o požadovaném množství do místnosti jedním či více otvory vnikne a odvětracím otvorem, nebo otvory místnost opustí. Vyústění odvětracího otvoru musí vést do volného prostranství.

DŮLEŽITÉ UPOZORNĚNÍ

Při jakékoliv manipulaci se sporákem mimo běžné použití je nutno uzavřít kohout v přívodu plynu před spotřebičem a odpojit spotřebič od elektrické sítě. Při instalaci spotřebiče je nutné z hlediska funkce spotřebiče, provést především tyto úkony:

- Zkouška těsnosti plynových spojů a správnosti připojení k elektrické síti
- Kontrola funkce plynových hořáků a jejich seřízení (sporo příkon, čidla termoelektrických pojistek, zapalování)
- Kontrola funkce ostatních ovládacích a regulačních prvků (termostat, přepínač, osvětlení, atd.)
- Předvedení zákazníkovi všech funkcí spotřebiče a seznámení s jeho obsluhou a údržbou.

UPOZORNĚNÍ:

Elektroplynový sporák je spotřebič třídy I podle stupně ochrany před úrazem elektrickým proudem a musí být propojen s ochranným vodičem elektrické sítě.

UMÍSTĚNÍ SPORÁKU

Tento spotřebič je určen pro instalaci do vnitřního normálního prostředí (např. kuchyň, obytné prostory a pod.) a dle TPG 70401 do místnosti s minimálním prostorem 20m³. V menším prostoru (min. 15m³) nutno zajistit odvětrávací zařízení. Spotřebič nelze umístit do koupelny a podobných prostor s vyšší vlhkostí.

Stěny a nábytek nejbližší ke spotřebiči (podlaha, zadní stěna kuchyně, boční stěny) musí být odolné vůči teplotě 100 °C.

Při umístění sporáku vždy dbejte na to, aby byla dodržena minimální vzdálenost 20mm od nábytku a stěn. V blízkosti sporáku nedávejte přístroje citlivé na teplo.

Přilehlý nábytek nebo stěny nábytku můžou přesáhnout výšku sporáku pouze na jedné straně spotřebiče. Nábytek, který přesahuje výšku spotřebiče musí mít vzdálenost od spotřebiče nejméně 200 milimetrů.

Vzdálenost mezi varnou deskou a odsavačem musí být minimálně 750mm, dále dle doporučení výrobce digestoře.

Sporák nesmí být umístěn na podstavci.

Při stanovení bezpečné vzdálenosti pro ostatní materiály platí ČSN 061008.

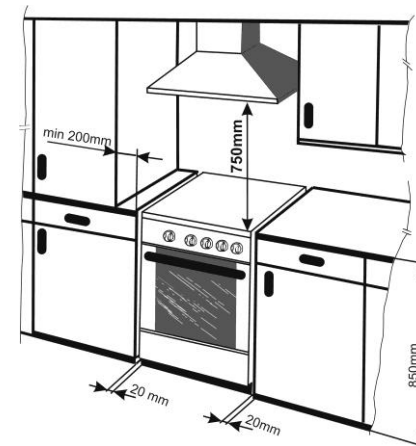

PŘIPOJENÍ SPORÁKU

NA PŘÍVOD PLYNU

Sporák musí být připojen k přívodu plynu oprávněnou osobou. Připojení je nutno provést v souladu s platnými národními normami a předpisy (ČSN EN 1775, ČSN 38 6462).

Přívod plynu lze ke sporáku připojit z pravé strany. Při tlaku nad 23 mbar doporučujeme zařadit do přívodu plynu regulátor tlaku plynu.

PŘIPOJENÍ SPORÁKU POMOCÍ HADICE

Z hlediska bezpečnosti musí hadice odpovídat tlaku plynu, způsobu použití a teplotě namáhání. Doporučujeme kovovou hadici délky 1000 – 1500 mm. Každá hadice je opatřena návodem, který obsahuje způsob připojení, povolené oteplení, kontroly a životnost hadice apod. Tyto pokyny je nutno bezpodmínečně dodržovat. Při použití pryžové nebo jiné méně odolné hadice musí být před místem připojení instalována protipožární armatura a nadprůtoková pojistka (TPG 70401).

DŮLEŽITÉ UPOZORNĚNÍ

V případě připojení sporáku z levé strany (při pohledu zepředu) je bezpodmínečně nutno plynovou hadici pevně upnout upínací páskou „nacvaknutou“ do otvoru v zadním krytu. Upínací páska je součástí příslušenství spotřebiče.

Teplotná odolnost hadice - minimálně 100 °C.